

QP

 **edsbyn**[®]
KONTORESMÖBLER
www.ergoff.se

Design: Sture Eng & Dan Ihreborn



QP

QP med låg rygg

Stativ i metall, krom. Glidfot i svart plast. Ryggstomme av formpressat trä.

Sits i Plywood, polyeter. Helklädd sitsstomme.



Totalhöjd: 790 mm, Totalbredd: 640 mm, Totaldjup: 745 mm.

Sitthöjd: 480 mm, Sittdjup: 475 mm, Sittbredd: 550 mm.

Tygåtgång vid tygbredd 130 cm: 2,2 m/st 140/150 cm: 2,1 m/st



Totalhöjd: 790 mm, Totalbredd: 1240 mm, Totaldjup: 745 mm.

Sitthöjd: 480 mm, Sittdjup: 475 mm, Sittbredd: 1160 mm.

Tygåtgång vid tygbredd 130 cm: 3,1 m/st 140/150 cm: 3,0 m/st

QP med hög rygg

Stativ i metall, krom. Glidfot i svart plast. Ryggstomme av formpressat trä.

Sits i Plywood, polyeter. Helklädd sitsstomme.



Totalhöjd: 1290 mm, Totalbredd: 640 mm, Totaldjup: 745 mm.

Sitthöjd: 480 mm, Sittdjup: 475 mm, Sittbredd: 550 mm.

Tygåtgång vid tygbredd 130 cm: 3,8 m/st 140/150 cm: 3,8 m/st



Totalhöjd: 1290 mm, Totalbredd: 1240 mm, Totaldjup: 745 mm.

Sitthöjd: 480 mm, Sittdjup: 475 mm, Sittbredd: 1160 mm.

Tygåtgång vid tygbredd 130 cm: 5,4 m/st 140/150 cm: 5,4 m/st

Familj	Produkt	Art	Klädsel Edsbyn standard			Klädd ex kl tyg
			Pris 02	Pris 03	Pris 04	Pris
För klädsel i kundtyg tillkommer 250:-/order						
1 sits						
	Stativ i krom	31 611 01..L	5864:-	6358:-	6930:-	4880:-
	Stativ i silverfärg	31 611 04..L	5864:-	6358:-	6930:-	4880:-
2 sits						
	Stativ i krom	31 612 01..L	7900:-	8551:-	9489:-	6601:-
	Stativ i silverfärg	31 612 04..L	7900:-	8551:-	9489:-	6601:-
1 sits						
	Stativ i krom	31 611 01..H	8752:-	9576:-	10493:-	7106:-
	Stativ i silverfärg	31 611 04..H	8752:-	9576:-	10493:-	7106:-
2 sits						
	Stativ i krom	31 612 01..H	11732:-	12902:-	14274:-	9393:-
	Stativ i silverfärg	31 612 04..H	11732:-	12902:-	14274:-	9393:-



Position 3 och 4 i Art nr har angivits med punkter och skall ersättas med kod för prisklass.

02 = prisklass 02, 03 = prisklass 03m EL = Elmosoft Läder osv. Kundtyg: 90 = Edsbyn beställer kundtyg, 99 = insänt kundtyg.

Ange sedan på beställningen i klartext vilket tyg som avses.

Med kundtyg avses att möbelen kläs med tyg enligt kundens önskemål. Den angivna tygåtgången gäller för enfärgade tyger.

Lägg till rapportlängden för mönstrade tyger. Om möbelen kläs i tyg som ej ingår i Edsbyns standardsortiment ansvarar inte Edsbyn för tygets egenskaper, slitstyrka och passform.

Cinus / Delta

Design: Sture Eng & Dan Ihreborn



Lounge fåtölj Delta

Fåtölj Cinus

Stomme i formpressad trä, sitskorg i stålrör med kallsaum.



Totalhöjd: 780 mm, Totalbredd: 640 mm, Totaldjup: 710 mm, Sitthöjd: 345 mm.

Tygåtgång: Tygbredd 140 cm = 1,45 cm, tygbredd 150 m = 1,45 m.

Lounge fåtölj Delta



Totalbredd: 520 mm, totaldjup: 630 mm, totalhöjd: 790 mm.

Sitt djup: 440 mm, sitthöjd: 420 mm.

Tygåtgång: Tygbredd 140 cm = 1,45 cm, tygbredd 150 m = 1,45 m.



Fåtölj Cinus med tillhörande bord, se avsnitt **Soffbord**.

Familj	Produkt	Klädsel Edsbyn standard				Klädd ex kl tyg
		Art	Pris 02	Pris 03	Pris 04	
		För klädsel i kundtyg tillkommer 250:-/order				
	Stomme björk	31 642 40. .1	5621:-	5820:-	6420:-	5179:-
	Stativ i krom	31 625 01. .0	7332:-	7599:-	8349:-	6542:-
	Tillägg för swingback		1021:-			



Position 3 och 4 i Art nr har angivits med punkter och skall ersättas med kod för prisklass.
01 = prisklass 01, 02 = prisklass 02 osv. Kundtyg: 90 = Edsbyn beställer kundtyg, 99 = insänt kundtyg.
Ange sedan på beställningen i klartext vilket specifikt tyg som avses.

Med kundtyg avses att möbelen kläs med tyg enligt kundens önskemål. Den angivna tygåtgången gäller för enfärgade tyger.
Lägg till rapportlängden för mönstrade tyger. Om möbelen kläs i tyg som ej ingår i Edsbyns standardsortiment ansvarar inte Edsbyn för tygets egenskaper, slitstyrka och passform.

e-pos

Design: Sture Eng & Dan Ihreborn



e-pos

Karmstol 685

Stomme: trä, poly eter.



Totalbredd: 580 mm
Totaldjup: 600 mm
Totalhöjd: 800 mm
Sittbredd: 440 mm
Sittdjup: 440 mm
Sitthöjd: 470 mm

Tygåtgång vid tygbredd 150 cm: 1,90 m.

Tygåtgång vid tygbredd 130-140 cm: 2,00 m.

Fåtölj 681

Stomme: trä, poly eter.



Totalbredd: 600 mm
Totaldjup: 660 mm
Totalhöjd: 770 mm
Sittbredd: 520 mm
Sittdjup: 470 mm
Sitthöjd: 460 mm

Tygåtgång vid tygbredd 140-150 cm: 3,00 m.

Tygåtgång vid tygbredd 130 cm: 3,30 m.

2 sitssoffa 682

Stomme: trä, poly eter.



Totalbredd: 1200 mm
Totaldjup: 700 mm
Totalhöjd: 770 mm
Sittbredd: 1120 mm
Sittdjup: 520 mm
Sitthöjd: 460 mm

Tygåtgång vid tygbredd 140-150 cm: 4,40 m.

Tygåtgång vid tygbredd 130 cm: 4,80 m.

3 sitssoffa 683

Stomme: trä, poly eter.

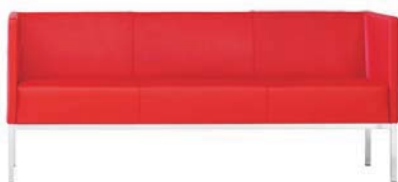

Totalbredd: 1800 mm
Totaldjup: 700 mm
Totalhöjd: 770 mm
Sittbredd: 1720 mm
Sittdjup: 520 mm
Sitthöjd: 460 mm

Tygåtgång vid tygbredd 150 cm: 4,90 m.

Tygåtgång vid tygbredd 130-140 cm: 5,40 m.

Familj	Produkt	Art	Klädsel Edsbyn standard			Klädd ex kl tyg
			Pris 02	Pris 03	Pris 04	Pris
För klädsel i kundtyg tillkommer 250:-/order						
Krom	31 685	01..1	6008:-	6884:-	7261:-	5438:-
Silver	31 685	04..1	6008:-	6884:-	7261:-	5438:-
Krom	31 681	01..1	7258:-	8586:-	9315:-	6288:-
Silver	31 681	04..1	7258:-	8586:-	9315:-	6288:-
Krom	31 682	01..1	9832:-	11316:-	12654:-	8507:-
Silver	31 682	04..1	9832:-	11316:-	12654:-	8507:-
Krom	31 683	01..1	12402:-	14452:-	16215:-	10667:-
Silver	31 683	04..1	12402:-	14452:-	16215:-	10667:-



Position 3 och 4 i Art nr har angivits med punkter och skall ersättas med kod för prisklass.
02 = prisklass 02, 03 = prisklass 03 osv. Kundtyg: 90 = Edsbyn beställer kundtyg, 99 = insänt kundtyg.
Ange sedan på beställningen i klartext vilket specifikt tyg som avses.

Med kundtyg avses att möbelen kläs med tyg enligt kundens önskemål. Den angivna tygåtgången gäller för enfärgade tyger.
Lägg till rapportlängden för mönstrade tyger. Om möbelen kläs i tyg som ej ingår i Edsbyns standardsortiment ansvarar inte Edsbyn för tygets egenskaper, slitstyrka och passform.

e-pos

Bänk 684

Stomme: trä, polyeter.



Totalbredd: 1200 mm
Totaldjup: 600 mm
Totalhöjd: 440 mm

Tygåtgång vid tygbredd 150 cm: 1,70 m.

Hörnsoffa 688

Stomme i trä, polyeter. Stativ i krom eller silverfärg.

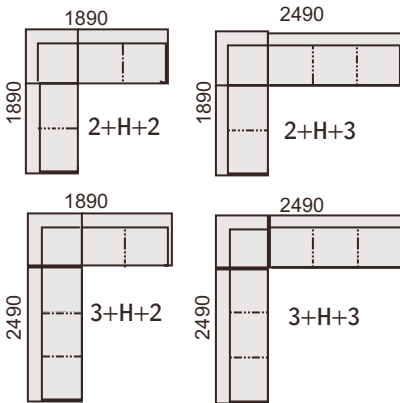

Tygåtgång: 2+H+2 = 10,6 m, 2+H+3 = 11,4 m, 3+H+3 = 12,2 m.

e-pos L 690

e-pos i längre varianter. Längre varianter offereras.

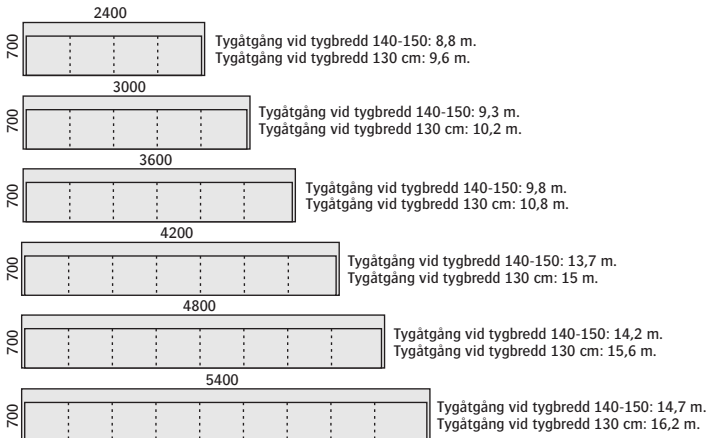

Familj	Produkt	Art	Klädsel Edsbyn standard			Klädd ex kl tyg
			Pris 02	Pris 03	Pris 04	Pris
För klädsel i kundtyg tillkommer 250:-/order						
Krom	31 684	01..0	4555:-	5376:-	5781:-	4096:-
Silver	31 684	04..0	4555:-	5376:-	5781:-	4096:-
2 + H + 2	31 688	2x..2	26922:-	31219:-	34623:-	23300:-
2 + H + 3	31 688	2x..3	29493:-	34354:-	38184:-	25462:-
3 + H + 2	31 688	3x..2	29493:-	34354:-	38184:-	25462:-
3 + H + 3	31 688	3x..3	32064:-	37491:-	41745:-	27622:-
4-sits	31 690	4x..0	19663:-	22633:-	25308:-	17013:-
5-sits	31 690	5x..0	22235:-	25769:-	28869:-	19173:-
6-sits	31 690	6x..0	24806:-	28905:-	32430:-	21334:-
7-sits	31 690	7x..0	32067:-	37085:-	41522:-	27680:-
8-sits	31 690	8x..0	34637:-	40221:-	45083:-	29840:-
9-sits	31 690	9x..0	37208:-	43357:-	48644:-	32002:-



Position 2 i Art nr har angivits med x, ange där siffror för stativfärg: 1 = krom, 4 = silver.

Position 3 och 4 i Art nr har angivits med punkter och skall ersättas med kod för prisklass.
02 = prisklass 02, 03 = prisklass 03 osv. Kundtyg: 90 = Edsbyn beställer kundtyg, 99 = insänt kundtyg.
Ange sedan på beställningen i klartext vilket specifikt tyg som avses.

Med kundtyg avses att möbelen kläs med tyg enligt kundens önskemål. Den angivna tygåtgången gäller för enfärgade tyger.
Lägg till rapportlängden för mönstrade tyger. Om möbelen kläs i tyg som ej ingår i Edsbyns standardsortiment ansvarar inte Edsbyn för tygets egenskaper, slitstyrka och passform.





e-cab med e-pos soffbord



e-cab med e-pos soffbord

e-cab

Pall 655

Stativ: 15x15x2 mm fyrkantsrör i krom eller silverfärg.
Stomme i trä och polyeter. Helklädd.



Totalbredd: 550 mm
Totaldjup: 550 mm
Totalhöjd: 445 mm

Tygåtgång vid tygbredd 140-150 cm: 0,9 m.

Fåtölj 651

Stativ: 15x15x2 mm fyrkantsrör i krom eller silverfärg.
Stomme i trä och polyeter. Helklädd.



Totalbredd: 600 mm
Totaldjup: 570 mm
Totalhöjd: 715 mm
Sittbredd: 540 mm
Sittdjup: 450 mm
Sitthöjd: 430 mm

Tygåtgång vid tygbredd 140-150 cm: 1,7 m.

2 sitssoffa 652

Stativ: 15x15x2 mm fyrkantsrör i krom eller silverfärg.
Stomme i trä och polyeter. Helklädd.



Totalbredd: 1200 mm
Totaldjup: 570 mm
Totalhöjd: 715 mm
Sittbredd: 1140 mm
Sittdjup: 450 mm
Sitthöjd: 430 mm

Tygåtgång vid tygbredd 140-150 cm: 2,4 m.

3 sitssoffa 653

Stativ: 15x15x2 mm fyrkantsrör i krom eller silverfärg.
Stomme i trä och polyeter. Helklädd.



Totalbredd: 1800 mm
Totaldjup: 570 mm
Totalhöjd: 715 mm
Sittbredd: 1740 mm
Sittdjup: 450 mm
Sitthöjd: 430 mm

Tygåtgång vid tygbredd 140-150 cm: 3,0 m.

Familj	Produkt	Art	Klädsel Edsbyn standard				Klädd exkl tyg
			Pris 02	Pris 03	Pris 04	Elmosoft	Pris
För klädsel i kundtyg tillkommer 250:-/order							
Krom	31 655	01..0	3753:-	4058:-	4406:-	4859:-	3316:-
Silver	31 655	04..0	3753:-	4058:-	4406:-	4859:-	3316:-
Krom	31 651	01..1	5567:-	6148:-	6693:-	8035:-	5036:-
Silver	31 651	04..1	5567:-	6148:-	6693:-	8035:-	5036:-
Krom	31 652	01..1	7001:-	7803:-	8642:-	10776:-	6209:-
Silver	31 652	04..1	7001:-	7803:-	8642:-	10776:-	6209:-
Krom	31 653	01..1	9099:-	10125:-	11197:-	14110:-	8164:-
Silver	31 653	04..1	9099:-	10125:-	11197:-	14110:-	8164:-



Position 3 och 4 i Art nr har angivits med punkter och skall ersättas med kod för prisklass.
02 = prisklass 02, 03 = prisklass 03m EL = Elmosoft Läder osv. Kundtyg: 90 = Edsbyn beställer kundtyg, 99 = insänt kundtyg.
Ange sedan på beställningen i klartext vilket specifikt tyg som avses.

Med kundtyg avses att möbelen kläs med tyg enligt kundens önskemål. Den angivna tygåtgången gäller för enfärgade tyger.
Lägg till rapportlängden för mönstrade tyger. Om möbelen kläs i tyg som ej ingår i Edsbyns standardsortiment ansvarar inte Edsbyn för tygets egenskaper, slitstyrka och passform.

cliff

Design: Sture Eng & Dan Ihreborn



cliff

Raka sektioner

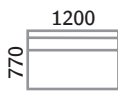

Totalhöjd: 640 mm, Sitthöjd: 420 mm, Sittdjup: 510 mm.

Tygåtgång vid tygbredd 140 cm: 3,00 m/st 150 cm: 2,80 m/st

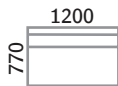

Totalhöjd: 740 mm, Sitthöjd: 420 mm, Sittdjup: 510 mm.

Tygåtgång vid tygbredd 140 cm: 3,00 m/st 150 cm: 3,00 m/st

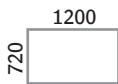

Totalhöjd: 420 mm.

Tygåtgång vid tygbredd 140 cm: 2,20 m/st 150 cm: 2,20 m/st

Svängd sektion inre radie

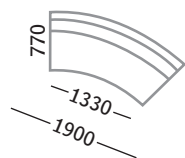

Totalhöjd: 640 mm, Sitthöjd: 420 mm, Sittdjup: 510 mm.

Tygåtgång vid tygbredd 140: 4,30 m/st 150 cm: 4,30 m/st

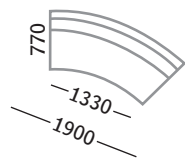

Totalhöjd: 740 mm, Sitthöjd: 420 mm, Sittdjup: 510 mm.

Tygåtgång vid tygbredd 140: 4,80 m/st 150 cm: 4,80 m/st

Familj	Produkt	Art	Klädsel Edsbyn standard				Klädd exkl tyg
			Pris 02	Pris 03	Pris 04	Elmosoft	Pris
För klädsel i kundtyg tillkommer 250:-/order							
Låg rygg	31 643	11..L	9720:-	10327:-	11881:-	14455:-	8772:-
Hög rygg	31 643	11..H	10085:-	10570:-	12258:-	15425:-	9137:-
Utan rygg	31 643	11..U	7873:-	8142:-	9306:-	11370:-	7000:-
Låg rygg	31 643	21..L	16469:-	17308:-	19634:-	22286:-	14983:-
Hög rygg	31 643	21..H	17556:-	18201:-	20910:-	24784:-	15885:-



Position 3 och 4 i Art nr har angivits med punkter och skall ersättas med kod för prisklass.
02 = prisklass 02, 03 = prisklass 03m EL = Elmosoft Läder osv. Kundtyg: 90 = Edsbyn beställer kundtyg, 99 = insänt kundtyg.
Ange sedan på beställningen i klartext vilket specifikt tyg som avses.

Med kundtyg avses att möbelen kläs med tyg enligt kundens önskemål. Den angivna tygåtgången gäller för enfärgade tyger.
Lägg till rapportlängden för mönstrade tyger. Om möbelen kläs i tyg som ej ingår i Edsbyns standardsortiment ansvarar inte Edsbyn för tygets egenskaper, slitstyrka och passform.

cliff

Svängd sektion yttre radie

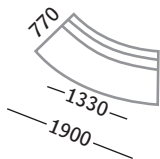

Totalhöjd: 640 mm, Sitthöjd: 420 mm, Sittdjup: 510 mm
Tygätgång vid tygbredd 140 cm: 4,30 m/st 150 cm: 4,30 m/st

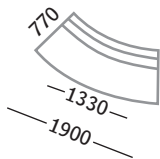

Totalhöjd: 740 mm, Sitthöjd: 420 mm, Sittdjup: 510 mm
Tygätgång vid tygbredd 140: 4,80 m/st 150 cm: 4,80 m/st

Svängd sektion yttre/inre radie

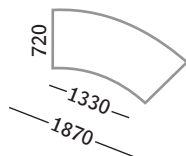

Totalhöjd: 420 mm.
Tygätgång vid tygbredd 140: 3,20 m/st 150 cm: 3,20 m/st

Armstöd



Totalhöjd 640 mm.
Tygätgång vid tygbredd 140: 1,10 m/st 150 cm: 0,85 m/st

Familj	Produkt	Art	Klädsel Edsbyn standard				Klädd exkl tyg
			Pris 02	Pris 03	Pris 04	Elmosoft	Pris
För klädsel i kundtyg tillkommer 250:-/order							
Låg rygg	31 643	31..L	17830:-	18449:-	20910:-	24784:-	16202:-
Hög rygg	31 643	31..H	19192:-	19810:-	22440:-	26271:-	17211:-
Utan rygg	31 643	31..U	12853:-	13126:-	14457:-	16515:-	11827:-
	31 643	00..0	2261:-	2333:-	3064:-	3463:-	1940:-

Soffkombination
Beställ ifrån vänster...



1: Armstöd 2: rak sektion med låg rygg 3: rak sektion med hög rygg 4: rak sektion med hög rygg 5: Armstöd

När du beställer en soffkombination Cliff ska du specificera varje sektion i ordning från vänster (tänk dig att du står framför soffan). En enkel skiss skall bifogas. Detta för att vi ska kunna leverera soffan rätt förberedd med kopplingar, ben etc.



Position 3 och 4 i Art nr har angivits med punkter och skall ersättas med kod för prisklass.
02 = prisklass 02, 03 = prisklass 03m EL = Elmosoft Läder osv. Kundtyg: 90 = Edsbyn beställer kundtyg, 99 = insänt kundtyg.
Ange sedan på beställningen i klartext vilket specifikt tyg som avses.

Med kundtyg avses att möbelen kläs med tyg enligt kundens önskemål. Den angivna tygätgången gäller för enfärgade tyger.
Lägg till rapportlängden för mönstrade tyger. Om möbelen kläs i tyg som ej ingår i Edsbyns standardsortiment ansvarar inte Edsbyn för tygets egenskaper, slitstyrka och passform.

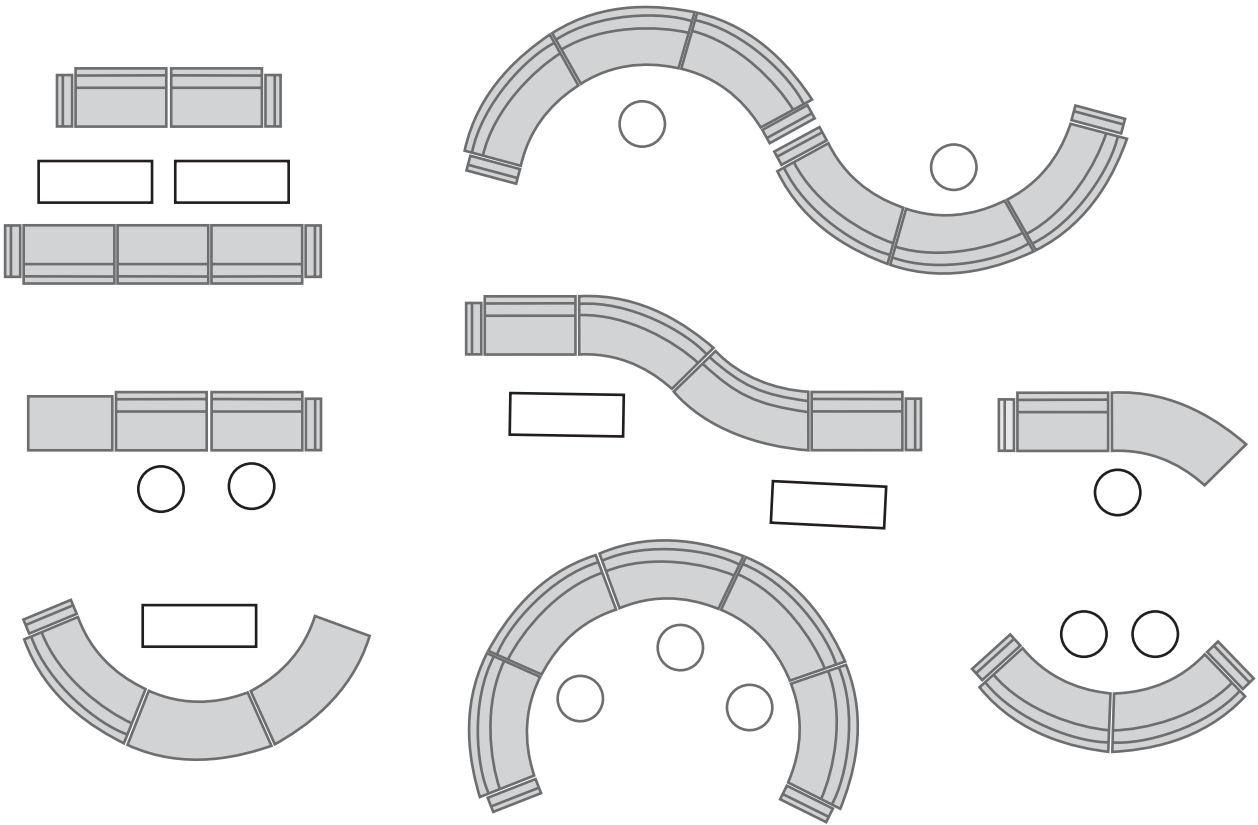
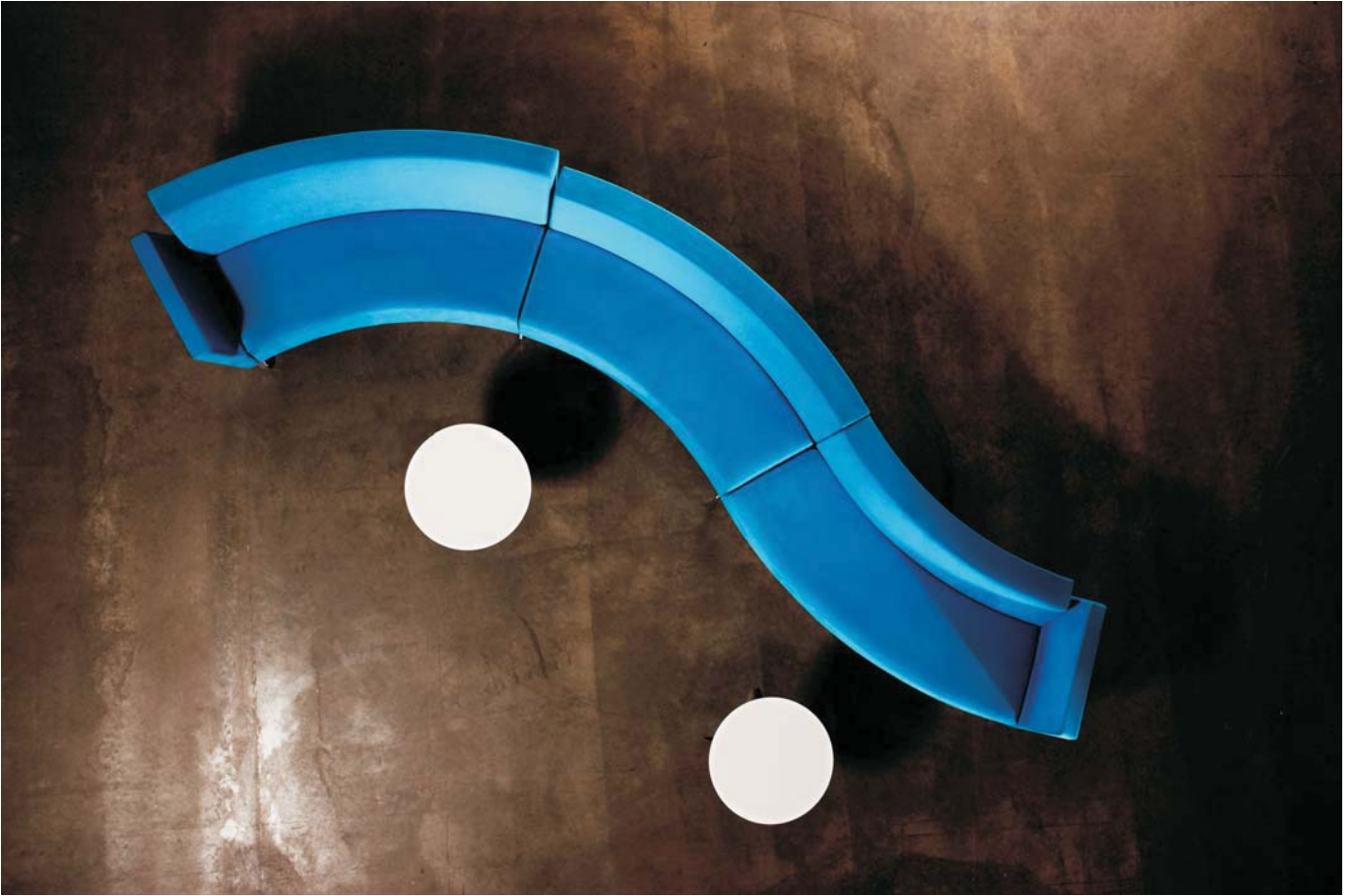

Radie (yttre): 2600

Vigg

Design: Sture Eng & Dan Ihreborn



Vigg

Karmstol 692

Karmstol med hjul.



Totalbredd: 590 mm
Totaldjup: 570 mm
Totalhöjd: 750 mm
Sittbredd: 480 mm
Sittdjup: 440 mm
Sitthöjd: 470 mm

Tygåtgång vid tygbredd 140 cm: 2,1 m.

Tygåtgång vid tygbredd 150 cm: 2,0 m.

Karmstol 693

Karmstol på medar i krom.



Totalbredd: 590 mm
Totaldjup: 570 mm
Totalhöjd: 750 mm
Sittbredd: 480 mm
Sittdjup: 440 mm
Sitthöjd: 470 mm

Tygåtgång vid tygbredd 140 cm: 2,1 m.

Tygåtgång vid tygbredd 150 cm: 2,0 m.

3 sitssoffa 691



Totalbredd: 2200 mm
Totaldjup: 800 mm
Totalhöjd: 650 mm
Sittbredd: 2000 mm
Sittdjup: 520 mm
Sitthöjd: 400 mm

Tygåtgång vid tygbredd 140-150 cm: 6,0 m.

Familj	Produkt	Art	Klädsel Edsbyn standard			Klädd ex kl tyg
			Pris 02	Pris 03	Pris 04	Pris
För klädsel i kundtyg tillkommer 250:-/order						
31	692	01..1	7582:-	8039:-	8619:-	6809:-
31	693	01..1	7582:-	8039:-	8619:-	6809:-
31	691	01..1	17630:-	19079:-	20827:-	15255:-



Position 3 och 4 i Art nr har angivits med punkter och skall ersättas med kod för prisklass.
02 = prisklass 02, 03 = prisklass 03m EL = Elmosoft Läder osv. Kundtyg: 90 = Edsbyn beställer kundtyg, 99 = insänt kundtyg.
Ange sedan på beställningen i klartext vilket specifikt tyg som avses.

Med kundtyg avses att möbelen kläs med tyg enligt kundens önskemål. Den angivna tygåtgången gäller för enfärgade tyger.
Lägg till rapportlängden för mönstrade tyger. Om möbelen kläs i tyg som ej ingår i Edsbyns standardsortiment ansvarar inte Edsbyn för tygets egenskaper, slitstyrka och passform.